

The Flat Round

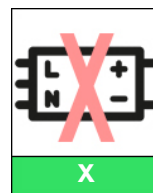

TFR-140-WW-24V

The Flat Round by VOLTRON® est un LED-downlighter rond dimmable pour une installation dans des faux plafonds avec un boîtier ultra-mince et léger (ne que 26mm de hauteur !). Le boîtier en ALU avec ailettes de refroidissement latérales assure un refroidissement optimal et une très longue durée de vie du flux lumineux. La fixation dans le plafond se fait en utilisant des ressorts qualitatifs avec des caoutchoucs de protection supplémentaires. La connexion électrique est réalisée avec des connecteurs DC mâle/femelle pour une installation très rapide. La surface lumineuse en PC assure une grande égalité de la lumière. On peut quand même utiliser ce downlighter comme éclairage mural ou au sol. TYPE TFR-140-WW : Ø140mm - 10W - 733Lm - 2700K - classe IP52 - MacAdam 3 - blanc - HAUTEUR = 26mm (!) - L80 >54.000h. Connectable aux transfos Meanwell (IP67) avec tension constante (non inclus). Garantie = 5 ans.

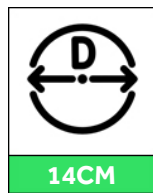
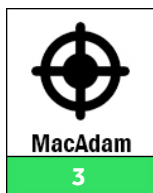
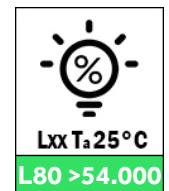
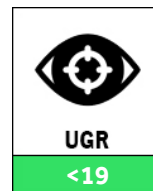
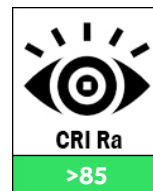
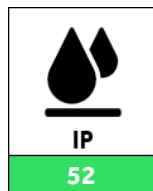
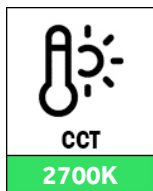
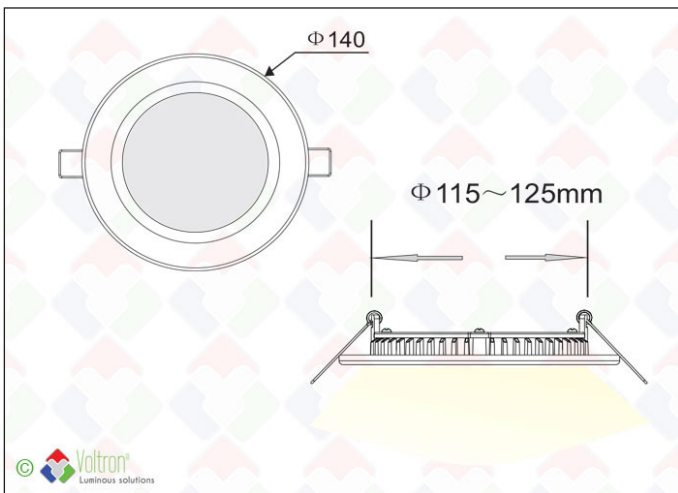

Données techniques

Numéro de produit	Code-barres	CCT	valeur IP	Puce Led
TFR-140-WW-24V	LH-1111	2700K	52	SMD2835
Tension	Puissance	Diamètre	Trou de découpe	Épaisseur
24V	10W	14CM	11,5~12,5CM	2,6CM
Couleur de finition	CRI	Lxx @Ta=25°C	UGR	MacAdam
Blanc	>85	L80 >54.000	<19	3
IK	Angle de diffusion	Lumen	Dimmable	Alimentation incluse
03	120°	733Lm	V	X
Longueur de câble	Tension constante	Emballé par		
31CM+33CM	V	2		

Texte de spécification*

Downlight LED rond très efficace à intensité variable pour une installation dans de faux plafonds avec un boîtier ultra fin et léger. Boîtier extérieur visible en aluminium blanc avec structure d'ailettes de refroidissement pour un fonctionnement optimal à long terme. À l'arrière avec plaque ALU amovible de haute qualité pour favoriser la fermeté et le refroidissement accéléré des LED. La fixation au plafond se fait à l'aide de 2 clips à ressort recouverts de plastique contre les coupures. Connexion électrique utilisant Connecteurs DC mâle / femelle pour un montage très rapide. Le panneau dispose de 49 LED type Epistar SMD2835. Contrôle de la lumière via une optique opale opaque du PC pour une protection contre l'éblouissement et une efficacité maximale du luminaire. Le panneau peut également servir d'éclairage mural ou au sol. Dimensions extérieures Ø = 140 mm, épaisseur 26 mm et un poids d'à peine 185gr. Génère 10W et 733lm à 24V et une couleur claire 2700K (blanc). Classe IP52. IK 03, MacAdam 3, L80 >54.000, UGR <19. Convient parfaitement aux espaces de bureaux, salles de réunion, salles d'exposition, magasins, couloirs, toilettes et salles de classe. Peut être connecté aux alimentations Meanwell (IP67) avec une tension constante. Avec un indice de rendu des couleurs > 85. Equipé d'un rapport photo métrique et d'un fichier IES pour une élaboration dans DIALux.

* Disponible sur le site Internet

Diagramme photométrique

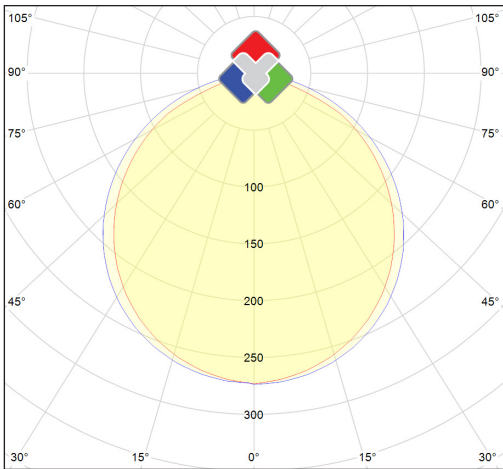

Domaines d'applications

Commerces et salles d'exposition / Toilettes / Couloirs / Installation verticale dans les murs comme éclairage au sol ou mural / Intégration dans des faux plafonds, gyproc ou fixes / Maisons privées / Construction navale

Plus info

Toutes les informations, textes de spécifications, photos, dessins techniques, schémas de connexion, fichiers photométriques .LDT peuvent être trouvés via ce lien cliquable direct: https://www.voltron.fr/product/FR/55/1111/The_Flat_Round--TFR-140-WW-24V ou peut être demandé par votre personne de contact.

Lien directe site web



Codes barres



Le nom et le logo Voltron® ainsi que les noms de produits font partie du groupe d'éclairage Voltron® et sont protégés par des lois internationales.

Les droits d'utilisation, les droits de reproduction ainsi que les droits intellectuels sont la propriété exclusive de Voltron® Lighting Group.

Voltron® accorde une grande attention à l'exactitude et à l'exhaustivité des informations. Cependant, il ne pourra être tenu responsable de toute inexactitude et / ou omission. Toutes les images et tous les textes sont protégés par la loi sur la copie et ne peuvent être utilisés ou multipliés sans autorisation expresse.